

tedee

GUIA DE INSTALAÇÃO E MANUAL DE UTILIZADOR

tedee keypad TKV1.0

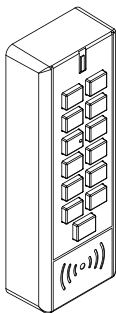

Leia este guia de instalação e manual de utilizador para saber como utilizar o dispositivo de forma adequada e segura.

índice

▪ índice	Pág. 2
▪ início rápido com a tedee keypad	Pág. 3
▪ informação de segurança	Pág. 4
▪ recomendações e avisos de segurança	Pág. 4
▪ recomendações e avisos de segurança das baterias	Pág. 5
▪ baterias recomendadas	Pág. 6
▪ conjunto de itens - o conteúdo da embalagem?	Pág. 7
▪ o que NÃO está contido na embalagem (mas é necessário)?	Pág. 8
▪ requisitos de distância / alcance	Pág. 9
▪ código de ativação	Pág. 10
▪ configuração - 4 etapas simples	Pág. 11
▪ etapa 1: descarregar o aplicativo tedee, criar e entrar na conta	Pág. 11
▪ etapa 2: colocar as baterias no tedee keypad	Pág. 12
▪ etapa 3: utilizar o aplicativo tedee para ativar o tedee keypad	Pág. 17
▪ etapa 4: (opção A) instalação do tedee keypad com fita adesiva	Pág. 18
▪ etapa 4: (opção B) instalação do tedee keypad com parafusos	Pág. 20
▪ substituição de baterias do tedee keypad	Pág. 24
▪ informação técnica	Pág. 25
▪ especificações técnicas	Pág. 25
▪ frequência rádio, energia, software	Pág. 26
▪ reset de fábrica, indicadores luminosos e sonoros	Pág. 27
▪ informações de conformidade e garantia	Pág. 29
▪ informações legais e de meio ambiente, garantia	Pág. 29
▪ suporte técnico	Pág. 30
▪ código de ativação	Pág. 31

início rápido com a tedee keypad

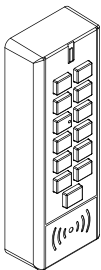

O tedee keypad - Teclado Tedee - é um acessório da fechadura inteligente tedee lock. Este teclado permite desbloquear a fechadura de uma porta equipada com a tedee lock, digitando um código de acesso de 5 a 8 dígitos.

Este manual apresenta-lhe uma visão geral das funções básicas do tedee keypad e ajuda-o no processo de instalação em 4 etapas simples.

configuração do tedee keypad - vá para página 11

4 etapas simples



DECARREGAR
A APP
(O APLICATIVO)



Colocar as
BATERIAS no
teclado



ACTIVAR



INSTALAR

informação de segurança

AVISO: Leia todas as informações de segurança. O incumprimento das recomendações e avisos pode resultar em choque elétrico, incêndio e/ou lesão.

recomendações e avisos de segurança

Não faça isto



- Não modifique ou desmonte o dispositivo.
- Não efetue qualquer reparação do dispositivo.
- Não mergulhe o dispositivo em nenhum líquido.
- Não use o dispositivo próximo de fontes de calor extremo ou chamas.
- Não insira qualquer material condutor (metálico) em nenhum dos orifícios ou aberturas do dispositivo.
- Não permita a utilização do dispositivo por crianças sem supervisão de adulto.

Faça isto



- Se o dispositivo necessitar de reparação, contacte o suporte técnico tedee.
- Use fontes de energia fornecidas ou recomendadas pela tedee.
- Leia o guia de instalação e aprenda como utilizar o seu dispositivo tedee, como a adicionar a tedee app e como a emparelhar com outros dispositivos tedee. Pode obter mais informação em: www.tedee.com/installation-guide

O teclado tedee keypad é alimentado por baterias não recarregáveis, incluídas na embalagem.

Não faça isto



- Não recarregue "baterias não recarregáveis".
- Não desmonte, perfure, modifique, deixe cair, atire, ou cause qualquer impacto desnecessário às baterias.
- Não deixe as baterias próximo de fontes de calor elevado, como por exemplo um forno ou lareira, nem as exponha a luz solar direta ou qualquer outra fonte de calor.
- Não coloque as baterias no microondas ou qualquer recipiente de alta pressão.
- Não mergulhe as baterias nem permita qualquer contato com água.
- Não provoque curto circuito das baterias.
- Não transporte as baterias soltas em conjunto com outros objectos metálicos.
- Não use baterias com vazamento, descoloridas, enferrujadas, deformadas, que emitam odor, ou apresentem qualquer outra anormalidade.
- Não toque em baterias com vazamento.
- Não misture baterias novas com baterias gastas.
- Não recarregue baterias durante mais tempo do que o especificado.
- Não coloque baterias na boca nem as engula. Se engolir uma bateria, contacte imediatamente ajuda médica.

baterias recomendadas

AAA

Para funcionar, o teede keypad, necessita de 3 baterias tipo AAA. Só permitimos o uso de pilhas AAA de 1,5V (LR03).

Faça isto

AVISO!
Risco de danos permanentes no aparelho se forem instaladas baterias com uma tensão de funcionamento superior a 1,5V!



- Leia as instruções referentes à troca de baterias contidas neste manual.
- Insira as novas baterias na posição correta, de acordo com os símbolos positivo (+) e negativo (-) de cada bateria. Não inverta a polaridade.
- Substitua as baterias com o mesmo tamanho e tipo especificado neste manual.
- Guarde as baterias num espaço fresco e seco, à temperatura ambiente normal.
- Retire as baterias de dispositivos que não sejam usados durante longos períodos de tempo.
- Separe, recicle e descarte as baterias de acordo com os regulamentos na sua região ou país. Para mais informações consulte as respetivas autoridades locais.
- Use as baterias incluídas a uma temperatura de funcionamento de -20 a +54°C, e guarde-as a uma temperatura de -30 a +45°C. Exceder estes intervalos pode resultar em danos, perda de propriedades, fugas, ou explosão da bateria. As gamas de temperatura acima mencionadas podem variar dependendo do fabricante da bateria.

* Quando substituir as baterias use apenas o mesmo tipo e modelo de bateria (não misture).

Outras informações

- Descarte os dispositivos de acordo com os regulamentos na sua região ou país. Se possível, recicle.
- Não descarte o dispositivo no lixo doméstico ou no fogo.
- Este dispositivo é seguro para ser usado em condições normais e em condições razoavelmente previsíveis de uma conduta errada. Se você notar qualquer sintoma de erro ou mau funcionamento do dispositivo, entre em contacto com o suporte técnico da teede para obter ajuda. Nesse caso, este dispositivo deve ser devolvido ao suporte teede para as reparações necessárias sob condições de garantia. Quaisquer alterações ou modificações no hardware ou software do dispositivo que não sejam aprovadas, recomendadas ou fornecidas pela teede podem anular garantia.
- A Teede Sp. Z o.o. e os seus revendedores, não assumem qualquer responsabilidade por danos resultantes do incumprimento destas recomendações e avisos de segurança. Ao adquirir este dispositivo, o comprador assume todos os riscos associados com o uso do equipamento. Se não concordar com estes termos, devolva o teede keypad antes de o utilizar.

conjunto de itens - o conteúdo da embalagem?

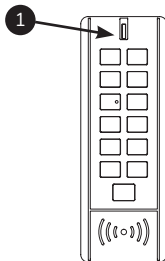

tedee keypad

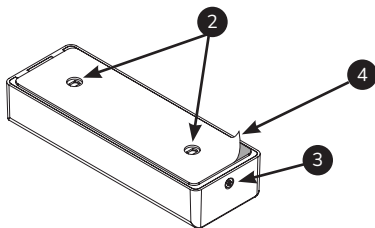

Acessórios de instalação:

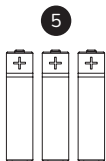

- 1.** Teclado
- 2.** Furos de instalação
- 3.** Parafuso de fixação

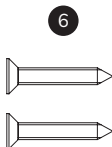

- 4.** Fita adesiva dupla face
- 5.** Baterias AAA (3x)

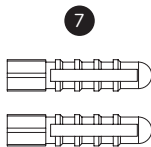

- 6.** Parafusos de instalação (2x)
- 7.** Buchas de parafuso (2x)
- 8.** Chave de parafusos Torx personalizada

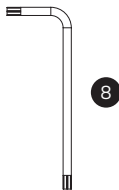

o que NÃO está contido na embalagem (mas é necessário)?

necessário para instalar



TEMPO (15-30 MIN)

opcional



Nota: Os itens seguintes são necessários apenas no caso de optar por instalar o tedeo keypad com parafusos e buchas



BERBEQUIM



RÉGUA



LÁPIS



CHAVE PHILLIPS

requisitos de distância / alcance

Distância recomendada entre os dispositivos tedee keypad, tedee lock, tedee bridge e a sua rede Wi-Fi.

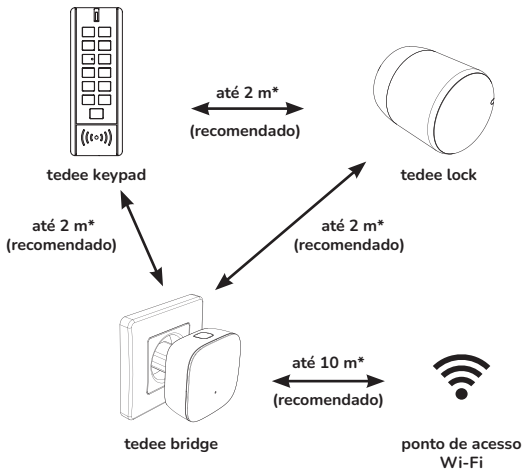

*obstáculos físicos como paredes, portas e mobiliário, podem enfraquecer os sinais de rádio e por isso afectar algumas funcionalidades dos dispositivos tedee.

código de ativação

Localização do código único de ativação do tedee keypad

O código de ativação do tedee keypad está impresso:

- na última página deste manual
- no compartimento das baterias, atrás das baterias.

Pode adicionar o tedee keypad à tedee app:

- com leitura do código QR
- ou introdução manual do código (14 caracteres)

Dica útil

Antes de instalar o tedee keypad, no marco da porta ou na parede, tire uma foto ao código de ativação, para guardar.

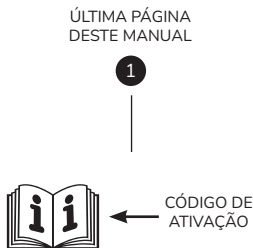

FACE POSTERIOR
DO TEDEE KEYPAD

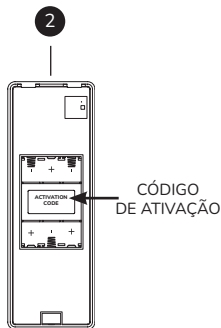

configuração - 4 etapas simples

etapa 1: descarregar o aplicativo tedee, criar e entrar na conta

(ignore este passo se já tiver uma conta tedee no seu smartphone)

1 Descarregar o aplicativo tedee.



2 Criar uma conta e fazer login.



A página de registo abrirá

	Android	iOS
Versão	6.0 ou superior	11.2 ou superior
Ligação	Internet e Bluetooth® 4.0 ou superior	Internet e Bluetooth® 4.0 ou superior



etapa 2: colocar as baterias no tedee keypad

- 1 Remova o parafuso de fixação da tampa traseira usando a chave Torx personalizada.

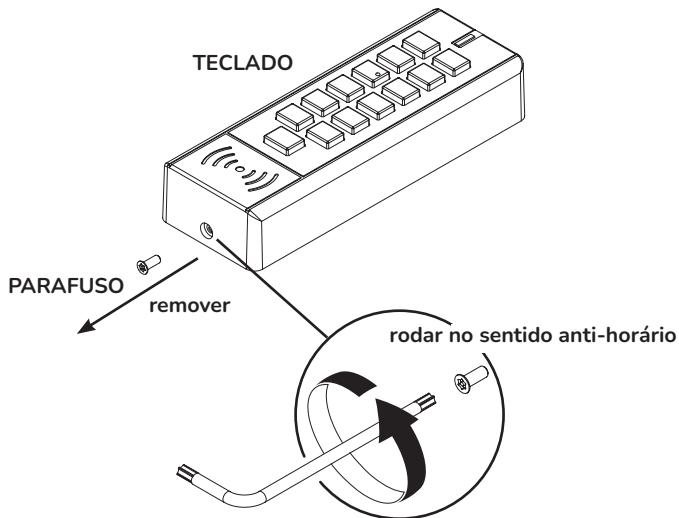

- 2 Remover a tampa traseira do tedee keypad.

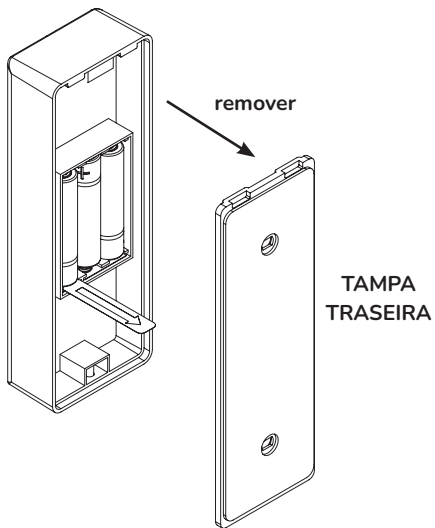

Nota: Alavancar a tampa para abrir.

- 3 Retirar a fita de isolamento das baterias.

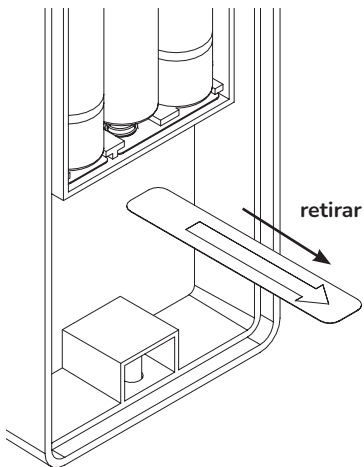
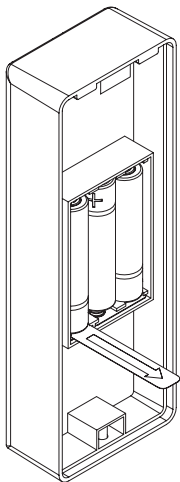

4 Verificar a indicação acústica e luminosa.

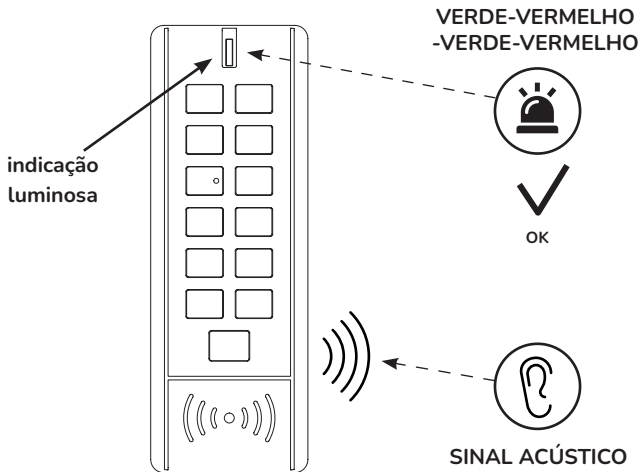

Nota: Quando todas as baterias são inseridas ou a fita de isolamento é removida, a sinalização luminosa indica VERDE-VERMELHO-VERDE-VERMELHO e reproduz-se um sinal sonoro. O tedee keypad está pronto para ser ativado na tedee app.

- 5** Feche o compartimento das baterias com a tampa posterior.

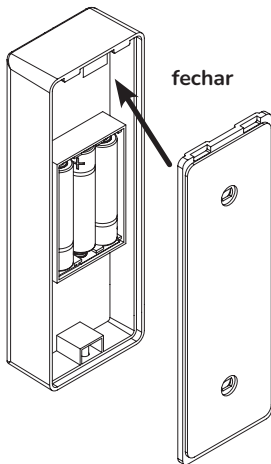

- 6** Fixar a tampa com o parafuso usando a chave Torx personalizada.

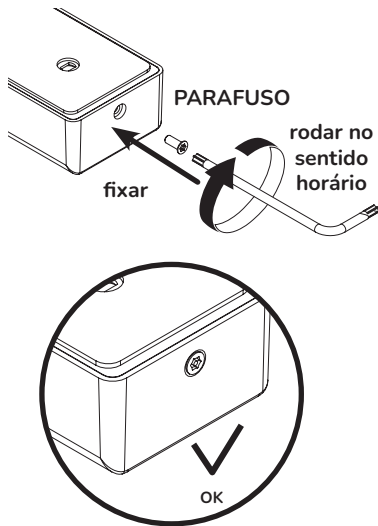

etapa 3: utilizar o aplicativo tedee para ativar o tedee keypad

- 1 Permitir ligação Internet, Bluetooth®, localização no smartphone.



LIGAÇÃO
INTERNET



LIGAÇÃO
Bluetooth®



LOCALIZAÇÃO

- 3 Selecionar "Adicionar dispositivo" na seção keypad.

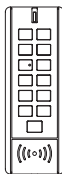

Keypad

Adicionar dispositivo

selecionar

- 2 Entrar no aplicativo tedee e selecionar a opção "Adicionar novo dispositivo", no menu principal.

tedee

Sua conta

selecionar

Adicionar novo dispositivo

Ajuda

- 4 Fornecer o código de ativação do tedee keypad.

selecionar:

Ler código QR

Introduzir código manualmente



Nota: Depois da leitura do código QR ou de o introduzir manualmente, seguir as instruções fornecidas pelo aplicativo.

etapa 4: (opção A) instalação do tedee keypad com fita adesiva

- 1 Remover a película protetora da fita adesiva para a preparar para colagem.

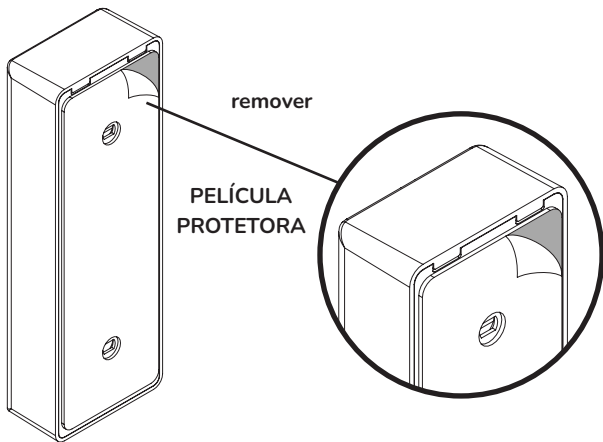

- 2 Instalar o dedee keypad colando-o na superfície pretendida (marco da porta, parede, etc.)

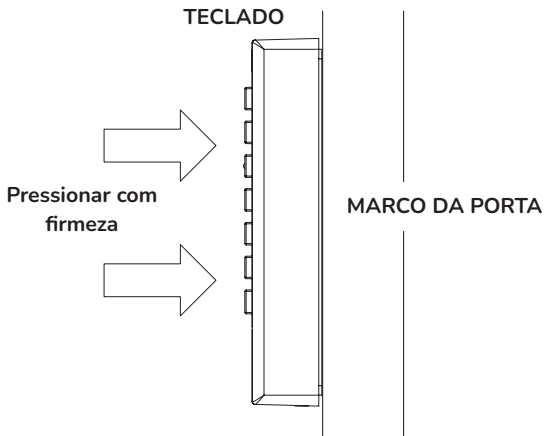

Nota: Pressione o dedee keypad com firmeza contra a superfície onde o pretende instalar (marco da porta, parede, etc.). Evitar carregar nos botões durante o processo.

etapa 4: (opção B) instalação do tedee keypad com parafusos

- 1 Pressionar a tampa traseira contra a parede. Com um lápis, assinalar o local dos furos.

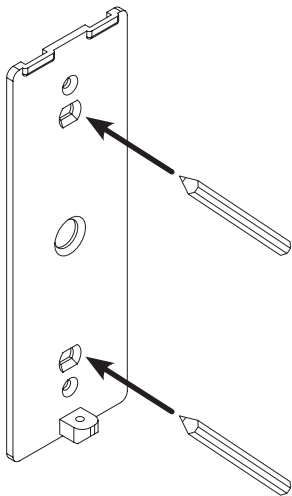

- 2 Abrir dois furos nos locais assinalados.

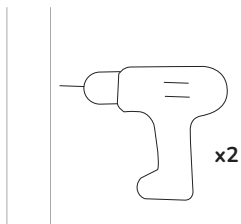

3 Inserir as buchas nos furos da parede.

4 Colocar a tampa traseira na parede.

5 Fixar a tampa traseira à parede com os parafusos de instalação, usando a chave Phillips.

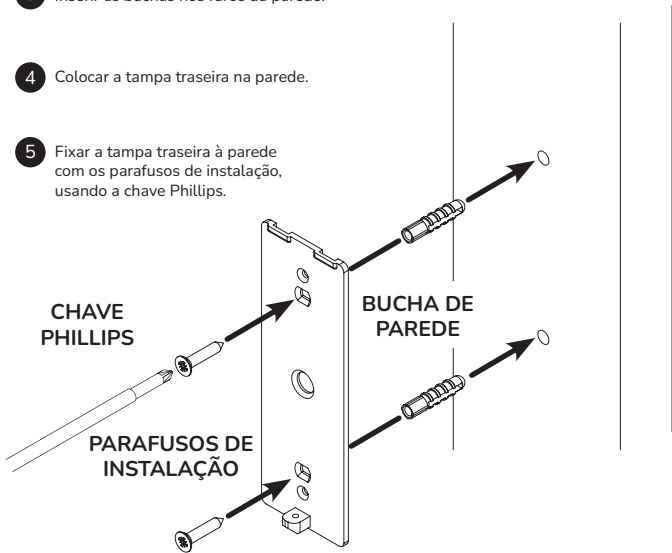

- 6 Encaixar o teclado na tampa traseira.

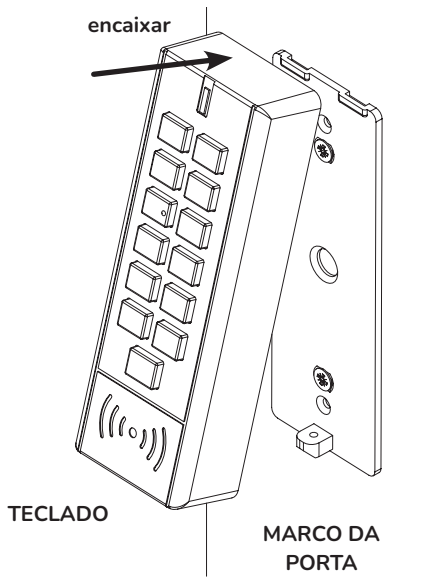

- 7 Fixar o teclado com o parafuso de montagem, apertando-o com a chave Torx personalizada.

TECLADO

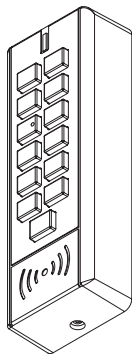

MARCO DA PORTA

PARAFUSO



rodar no sentido horário



Nota: Rodar a chave Torx no sentido horário até que pare.

substituição de baterias do tedee keypad

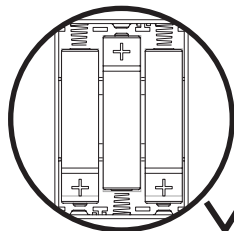
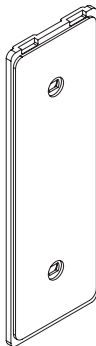
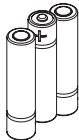
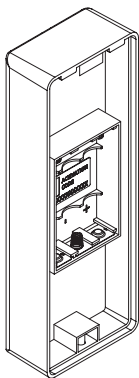

OK

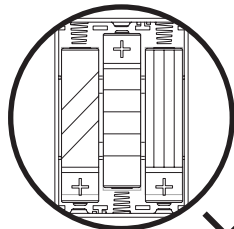

INCORRETO



Nota: Quando substituir as baterias, usar sempre baterias do mesmo tipo e modelo.

informação técnica

especificações técnicas



tedee keypad

Modelo	TKV1.0	Alimentação Elétrica	3 baterias AAA
Peso	ca. 120g (dispositivo) ca. 155g com baterias	Comunicação Bluetooth®	BLE 5.0 2.4GHz
Dimensões	135 x 48 x 28 mm		
Temperatura de funcionamento	de -30°C a 60°C	Segurança	TLS 1.3
Humidade Relativa de funcionamento	máximo 95%	Pode ser emparelhado com	tedee lock, tedee bridge
Origem	Polónia, EU	Distância recomendada	máx. 2 metros da tedee lock máx. 2 metros da tedee bridge
Número de Lote de Produção	Informação adicional: O número do lote de produção do seu dispositivo é o conjunto dos primeiros oito algarismos do "Número de Série (S/N)" visível na etiqueta da embalagem e na etiqueta do próprio dispositivo. Por exemplo, o número do lote de produção do dispositivo com o "Número de Série (S/N)" 10101010-000001 é 10101010		
Marcação das variantes de cor	A variante de cor do produto é marcada com uma letra no final da identificação do Modelo, na etiqueta e na placa de características do produto. Por exemplo, o dispositivo com a identificação TKV1.0, na variante de cor A, é marcado com "TKV1.0A"		

frequência rádio



O tedee keypad está equipado com um interface rádio. Bluetooth BLE 5.0 2,4GHz.

Interface:	Gama de frequência:	Aplicação ao Modelo:
Bluetooth® BLE 5.0 2,4GHz	de 2,4GHz to 2,483GHz	TKV1.0

Alimentação Elétrica



Para usar o tedee keypad, este terá que estar, permanentemente, alimentado com 3 baterias tipo AAA. A Tedee não se responsabiliza pelo uso de outros tipos de baterias que não aquele recomendado.

software



A versão de software é aquela visível no aplicativo tedee: dispositivo / configurações / geral / versão de software

O software do tedee keypad pode ser atualizado de duas formas: automática ou manualmente.

O tedee keypad verifica automaticamente as atualizações de software disponíveis, quando esteja ligado à internet. No caso de erro de rede ou de comunicação, a atualização pode ser verificada manualmente usando o aplicativo tedee (é necessária comunicação Bluetooth® e Internet)

Também é possível verificar as atualizações disponíveis, diretamente no aplicativo tedee: dispositivo / configurações / geral / versão de software

No caso de ocorrência de problemas na utilização do aplicativo (como erros de login ou bloqueio do aplicativo), por favor informe o suporte técnico da Tedee por e-mail em support@tedee.com, em www.tedee.com/support ou por telefone em (+48) 884 088 011 Segunda a sexta-feira no horário comercial das 8h00 às 16h00 (CET).

reset - repor definições de fábrica

- Passo 1: remover e voltar a inserir as baterias
- Passo 2: pressione, ao mesmo tempo, os botões "C" e  até que acenda o LED vermelho
- Passo 3: soltar ambos os botões para iniciar reset (o LED vermelho pisca 3 vezes)
- Passo 4: o tedee keypad reinicia

Sinais luminosos e sonoros

Significado (ação)	Luz (cor)	Luz (tipo de sinal)	Sinal sonoro	Informação adicional
Inicialização	Verde /Vermelho	Teclado com iluminação constante e LED com iluminação sequencial VERDE-VERMELHO-VERDE-VERMELHO, durante 5 segundos	Melodia de sucesso (3 tons ascendentes)	Ocorre quando as baterias são inseridas no tedee keypad e o dispositivo liga
Emparelhamento bem sucedido	Verde	1 pulso curto	Melodia de sucesso (3 tons ascendentes)	Confirma a conclusão de emparelhamento bem sucedido
Botão premido	-	TECLADO iluminado constante	1 tom breve, agudo	Ocorre quando é premido qualquer um dos botões 0 a 9 e o botão "C" se  premido após botões 0 a 9.
PIN correto	Verde	LED acende 2 segundos	Melodia de sucesso (3 tons ascendentes)	Ocorre quando o código PIN digitado está correto.

PIN incorreto	Vermelho	LED acende 2 segundos	Melodia de erro (2 tons longos)	Ocorre quando o código PIN digitado está incorreto.
Tentativa de ligação	Verde	LED pulsante	sem som	Sinaliza a tentativa de estabelecer ligação com a tedee lock (somente quando digitado o PIN).
PIN apagado	-	Iluminação do teclado desvanece	1 tom breve, agudo	Ocorre quando o botão "C" é premido (somente após digitar código PIN).
Bateria descarregada	Vermelho	3 pulsos breves do LED, a cada 5 segundos	sem som	Substituir baterias.
Erro	Vermelho	3 pulsos breves do LED	1 tom breve	Sinaliza erro de tempo de tentativa de ligação excedido ou erro de emparelhamento.
Teclado bloqueado	Vermelho	3 pulsos breves do LED	sem som	Ocorre quando é premido qualquer botão e o tedee keypad está bloqueado devido à introdução de demasiados PIN errados.
Repor definições de fábrica confirmado	Vermelho	3 pulsos breves do LED	sem som	Ocorre quando se deixa de pressionar os botões "C" e  , quando se inicia o processo de reset.
Erro de hardware	Vermelho	varias combinações de sinais curtos e longos de luz do LED	sem som	Por favor contactar o suporte tedee.

informações de conformidade e garantia

anotações legais / meio ambiente



Declaração de Conformidade EU

Tedee Sp. z o.o. declara que o dispositivo de rádio Tedee Keypad TKV1.0 está em conformidade com a Diretiva 2014/53/EU.

O conteúdo completo da Declaração de Conformidade EU está disponível no seguinte endereço internet: www.tedee.com/compliance

WEEE / RoHS

Para evitar um potencial impacto negativo no meio ambiente, consulte as leis e regulamentos locais para o descarte adequado de dispositivos eletrônicos e baterias em seu país. **Eliminação de baterias** - se o seu dispositivo tedee contém baterias, não as descarte no lixo doméstico comum. Entregue-os num ponto de reciclagem ou de coleta apropriado. As baterias usadas pelos dispositivos tedee não contém mercúrio, cádmio ou chumbo acima dos níveis especificados na Diretiva 2006/66 / CE. **Descarte de eletrônicos** - não descarte seu dispositivo tedee no lixo doméstico normal. Entregue-o para a reciclagem ou ponto de coleta apropriado.

Bluetooth®

A designação e logo Bluetooth® são propriedade de Bluetooth SIG, Inc. e o uso de tais marcações são usadas pela Tedee Sp. Z o.o. sob licenciamento. Outras marcas e designações de mercado são detidas pelos respetivos detentores.

garantia



Garantia limitada de hardware da Tedee - A Tedee Sp. Z o.o. garante que os dispositivos da Tedee estão livres de defeitos de materiais e de mão de obra de hardware por um período não inferior a 2 anos a partir da data do primeira compra no retalho. A Tedee Sp. z o.o. não se responsabiliza pela utilização indevida de dispositivos (incluindo métodos de recarga diferente do descrito neste manual), especialmente se houver alterações ou modificações feitas pelo o utilizador no hardware ou software do dispositivo, que não sejam aprovadas, recomendadas ou fornecidas pela tedee. Informações completas sobre a garantia, disponíveis no seguinte endereço internet: www.tedee.com/warranty



Para suporte técnico, por favor contacte a tedee através de



support@tedee.com



www.tedee.com/support



(+48) 884 088 011
Seg. a Sex.
8:00 – 16:00 (CET)

tedee

Tedee Sp. z o.o. | Bohdanowicza 21/57, 02-127 Varsóvia, POLÓNIA
www.tedee.com | support@tedee.com

o seu código de ativação (AC)

Nota: este código de ativação inclui letras maiúsculas e minúsculas que devem ser escritas tal e qual na inserção manual do código de ativação no aplicativo tedee.